

浴室暖房乾燥機

(24時間換気機能付き)

取扱説明書 保証書付

品名コード	ガス会社BLコード
FD2811J3 FD2811J3W (3室タイプ)	BBD-3303ACSK-J3 BBD-3303BCSK-J3
FD2811J2 FD2011J2 (2室タイプ)	BBD-3303ACSK-J2 BBD-2404ACSK-J2

ごあいさつ

このたびは、ハーマンの浴室暖房乾燥機をお買い上げいただきましてありがとうございます。

安全にご使用していただくために、機器を使用する前に必ず読み、十分に理解したうえで使用してください。

この取扱説明書は、いつでも利用できる場所に大切に保管してください。

この取扱説明書の裏表紙が保証書になっています。お買い上げ日、販売店名、保証内容などをよく確認し、大切に保管してください。

来客者などが機器を使用するときは、その前に必ず取扱説明書の内容を説明してください。

本書を紛失された場合や、ご不明な点があればお買い求めの販売店または、もよりの弊社にお問い合わせください。

型	FD2811J3
式	FD2811J2
名	FD2011J2

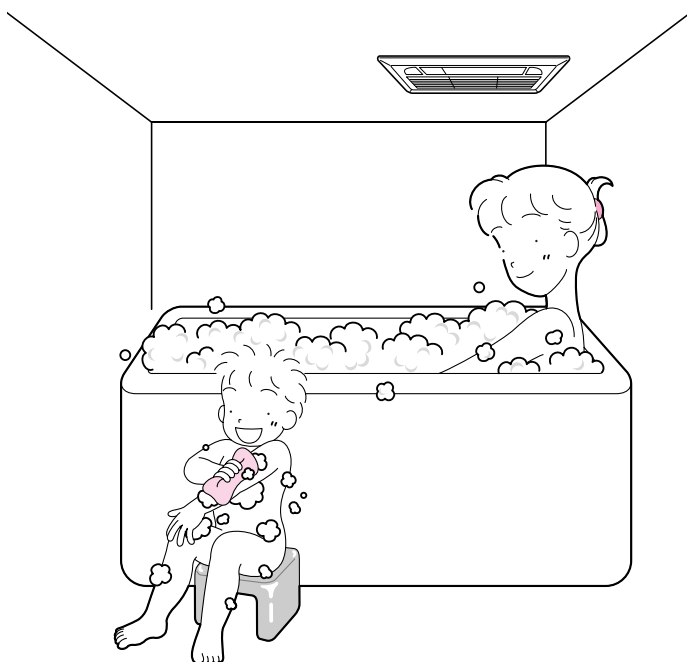
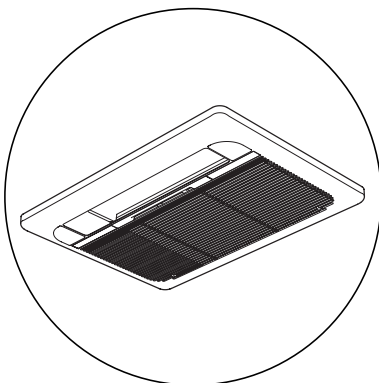

もくじ

ページ

1. 使用前に

- ①特に注意していただきたいこと・・・1～5
- ②浴室暖房乾燥機のしくみ・・・6
- ③各部のなまえとはたらき・・・7～8

2. 使いかた

- ①乾燥運転のしかた・・・9～12
 - ・衣類乾燥をするとき・・・9
 - ・浴室乾燥をするとき・・・10
 - ・衣類乾燥時間(タイマーセット)のめやす・・・11
 - ・衣類量のめやす・・・11
 - ・浴室乾燥時間(タイマーセット)のめやす・・・11
 - ・上手な洗たく物の干しかた・・・12
 - ・乾燥してはいけないもの・・・12
- ②暖房運転のしかた・・・13～14
 - ・上手な暖房の使いかた・・・13
- ③暖房予約運転のしかた・・・15
- ④涼風運転のしかた・・・16
- ⑤換気運転のしかた・・・17
- ⑥外部換気スイッチによる換気運転のしかた・・・18
- ⑦24時間換気運転のしかた・・・19～20
 - ・24時間換気運転・・・19
 - ・浴室換気切・・・20

3. 点検・お手入れ、他

- ①点検・お手入れ・・・21～22
- ②故障かな?と思ったら・・・23～24
- ③アフターサービス・・・25
- ④仕様・・・26
- 保証書・・・裏表紙

1 ① 特に注意していただきたいこと

安全に正しく使用していただくために必ずお読みください。

使用される方や、他の方への危害・財産への損害を未然に防止するために、つぎのような区分・表示をしています。

いずれも安全に関する重要な内容ですので、必ずお守りいただき、内容を理解して正しく使用してください。

危害・損害の程度による内容の区分

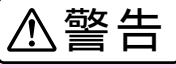
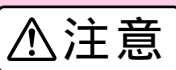
 警告	この表示を無視して誤った取扱いをすると、人が死亡または重傷を負う可能性または、火災が想定される内容です。
 注意	この表示を無視して誤った取扱いをすると、人が傷害を負う可能性および物的損害のみが発生する可能性が想定される内容です。
お願い	安全に快適に使用していただくために、理解していただきたい内容です。

ここでの「人」とは、使用者のみでなく、その家族・来客者・機器を譲渡された人も含みます。

注意・禁止内容の絵表示

 必ず守る	 特定しない一般的な禁止	 分解禁止	 ぬれ手禁止
 アース必要	 接触禁止		

警告



必ず守る

機器の設置・移転および付帯工事は、お買い求めの販売店または、もよりの弊社に依頼し、安全な位置に正しく設置して使用する



禁止

浴室内または、浴室に隣りあわせている脱衣室などに、CF式・FE式のふろがまや給湯器が設置してある場合は、機器本体を取り付けない
排気ガスが浴室内に逆流し、一酸化炭素中毒をおこすおそれがあります。



分解禁止

お客さまご自身では絶対に工具を使用して分解したり、修理・改造は行わない

思わぬ事故や故障の原因になります。

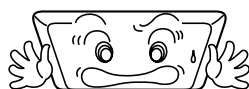

禁止

浴室以外(脱衣室、クローゼットなど)には絶対に取り付けない

温度が上昇し、壁や天井のクロスの変色、はがれ、可燃性ガスを含んだスプレーの発火・爆発など、思わぬ事故の原因になります。

警告



長時間にわたり直接温風や送風を身体にあてない

脱水症状や低温やけど、体調変化や健康障害の原因になります。

特に次のような方が使用の場合は、まわりの人が注意してください。

- 疲労の激しい方
- 皮膚の弱い方
- 皮膚感覚の弱い方
- お酒や睡眠薬を飲まれた方
- 乳幼児、お年寄り、病人など、自分の意思で体を動かさない方

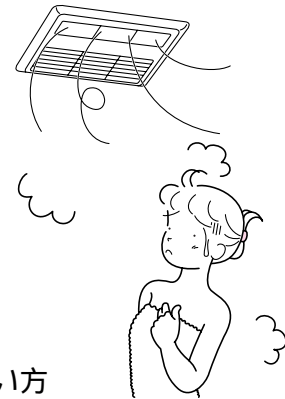

頭髪や身体を乾かすために使用しない

脱水症状や低温やけどの原因になります。

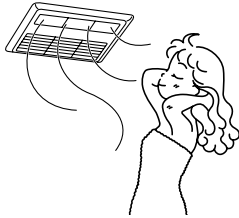

必ず守る

地震・火災などの緊急の場合は、ただちに使用を中止し、すみやかに機器用の屋内ブレーカーをOFFにする

思わぬ事故の原因になります。



必ず守る

異常音、水漏れ、異臭など異常に気づいたときは

- ① すぐに使用を中止する。
- ② 『故障かな?と思ったら』(23~24ページ)にしたがい処置する。
- ③ 上記処置をしても直らない場合は使用を中止し、お買上げの販売店または、もよりの弊社に連絡する。



禁止

浴室内にベンジン・ガソリン・スプレー缶やカセットボンベなど、引火のおそれのあるものを持ち込まない

火災や爆発のおそれがあります。

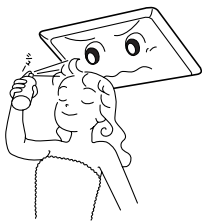

禁止

食用油、機械油、パーマ液、ドライクリーニング油、ベンジンやシンナー、ガソリンなどが付着した衣類は、洗たく後でも絶対に乾燥しない

油の酸化熱による自然発火や、引火のおそれがあります。

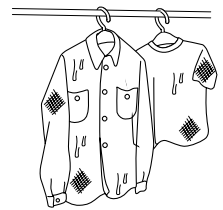

禁止

乾燥前にポケットなどにライターやマッチなどの可燃物が入っていないことを確認する

火災のおそれがあります。

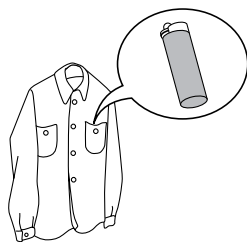

禁止

機器本体や物干しバーにぶらさがったり、異常に重いものを干したりしない
思わぬ事故の原因になります。

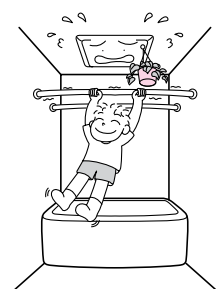

1 ① 特に注意していただきたいこと

⚠ 注意



機器本体やリモコンに故意にお湯や水をかけない

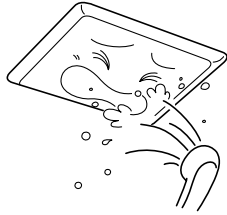

故障の原因になります。



運転中に吹出口や吸込口などに、指や棒を入れない

内部でファンが高速回転しています。特に小さなお子さまがいるご家庭では、注意してください。



食品・動植物・精密機械・美術品の保存や船舶・車への搭載などの特殊用途には使用しない

それらの家財や商品の品質が低下する原因になります。



小さなお子さまが遊んだり、いたずらをしていないよう注意する

思わぬ事故の原因となります。

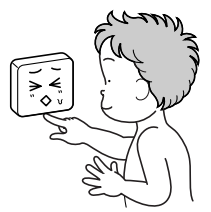

吹出口や吸込口に紙、布、異物などを入れたり、開口部をふさいだりしない

故障の原因になります。



動植物に温風や送風を直接あてない

動植物に悪影響をおよぼす場合があります。

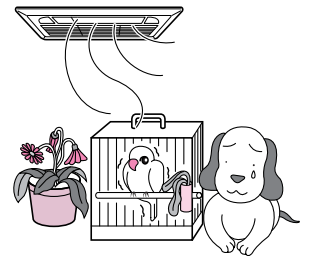

作動中にグリル板やエアフィルターをはずしたりしない

けがややけど、感電、機器の故障の原因になります。

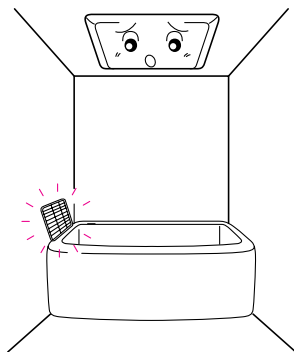

この機器はアースが必要なため、アースされているか確認する。また、アース線はガス管、水道管、避雷針、電話のアース線には接続しない

万一、機器が故障した場合、感電のおそれがあります。



温泉水、温泉成分を含んだ入浴剤を使用しない

使用した湯水が機器本体に付着しますと、変色、腐食などにより性能および耐久性を著しく損なう原因になります。



機器本体、リモコン、物干しバーに防カビ剤、塩素系洗剤、殺虫剤などをふきかけない

万一、かかったときは、すぐに水でぬらし、かたく絞った布でふき取る
サビ、故障の原因になります。



⚠ 注意



機器本体などの掃除をするときは、足元に十分注意する。すべりやすいスリッパをはいたり、不安定な踏台を使用しない。また浴そうの縁や風呂ブタの上に乗らない
転倒やけがの原因になります。

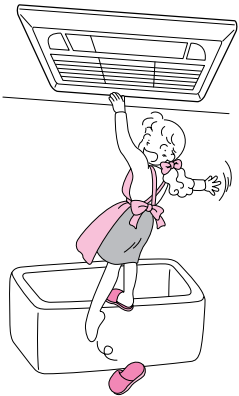

開放型の暖房器具(石油ストーブやファンヒーターなど)を使用する場合は24時間換気運転中であっても、定期的に窓を開けるなどの換気を行う
定期的に窓を開けるなどの換気の頻度については、お使いの暖房器具の取扱説明書に従ってください。



暖房・乾燥運転中や、運転直後はオートルーバーに手を触れない
オートルーバーが高温になっているため、手を触れないよう注意してください。



機器本体に洗たく物をぶら下げない
けがや、故障の原因になります。

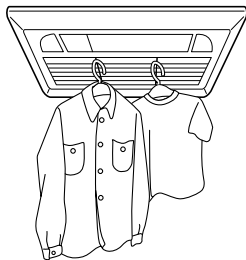

凍結予防運転のため、機器本体、熱源機の電源を落とさないでください。長期不在の場合など、やむを得ず、機器本体、熱源機の電源を落とす場合は熱源機の取扱説明書に記載されている方法で行う



冬季に凍結により、温水回路が破損するおそれがあります。
破損しますと水漏れにより、多大な被害を引き起こします。



各部屋に設けられている自然給気口を閉じたり、給気ファンを停止しない
換気不足による室内空気汚染の原因になります。



火気は近づけない
火災や故障の原因になります。

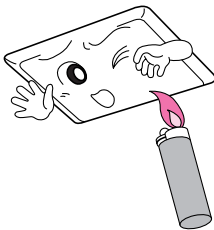

ドライクリーニング表示がされている衣類の乾燥は避ける
収縮の原因になります。



サウナ機器との併設はしない
機器の故障の原因になります。



熱に弱い衣類や、縮みの気になる衣類は乾燥しない
変色・形くずれの原因になります。

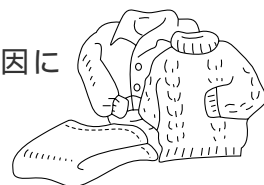

1 ① 特に注意していただきたいこと

お願い

浴室内に化粧品類を放置しないでください
 クリーム・ゼリー状の化粧品類は、人体の体温になじみやすくなるように作っているため、体温以上の温度になると、変質するおそれがあります。

雷が発生し始めたときは、すぐに使用をやめ、屋内ブレーカーを『OFF』にしてください
 機器の故障の原因になります。

浴室扉に設けられている給気口を閉じないでください
 浴室が乾燥できなかつたり、扉が開きにくくなる場合があります。

入浴中の暖房では風向はなるべく体にあたらない方向を選んでください
 とくに体がぬれている場合、温風であっても体にあたると肌寒く感じる場合があります。



運転中に浴室内の温度が上がると、シャンプーなどのポンプ内の空気が膨張して、液体が押し出される場合があります

風向調整(ルーバーの角度)はリモコンから操作してください
 手でルーバーを動かすと正しい位置からずれたり、機器の故障の原因になります。

事故防止のため、この機器専用の付属品、別売部品以外は使用しないでください

24時間換気を停止しないでください
 換気不足による室内空気汚染の原因になります。

機器のエアーフィルター・脱衣室やトイレの吸気グリルのエアーフィルター・外気の給気口フィルターは定期的にお手入れをしてください。(月に1回程度)
 換気性能が低下します。

外気の給気口は家具などでふさがないでください
 新鮮な空気が取り入れられません。

入浴後は必ず換気運転を行ってください
 水滴がついたまま長期間運転を行わない場合、カビの発生原因となります。浴室および機器本体を良好に保つために、必ず換気運転を行ってください。

オートルーバーの吹出方向は、必ず洗たく物に温風があたる角度に調節してください
 吹出し角度によって乾燥時間が異なります。

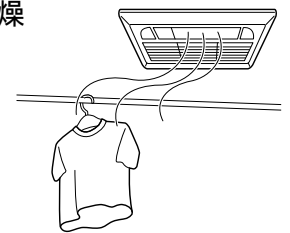

お知らせ

- オートルーバーの開き具合によっては、運転音が少し大きく聞こえますが、これは機器の故障ではありません。
- 運転停止および運転モードが切り替わるときに、機器本体から数秒間コトコト音がすることがあります。これはオートルーバーの位置確認の音ですので、異常ではありません。
- 運転ボタンを押してから機器本体が運転開始するまで、数秒間かかることがあります。
- 入浴中や洗濯物を干したままで換気運転をすると、寒い時期は結露水が滴下する場合がありますので注意してください。
- 入浴剤を使用している場合、入浴剤の色がついた水滴がグリル板から落ちることがあります。
- 冬季などに換気の排出口から白い湯気のようなものが見えたり、水滴が落ちたりする場合があります。これは浴室のあたたかい湿気が冷やされて、白く見えたり結露する現象で異常ではありません。

1 ② 浴室暖房乾燥機のしくみ

暖房用熱源機などの暖房用温水を利用して、温風を送り、浴室の暖房や浴室で洗たく物の乾燥をするものが浴室暖房乾燥機です。

また、浴室の換気や夏場の浴室での涼風運転もでき、年間を通して便利に活躍します。

浴室暖房乾燥機システム系統図

● FD2811J3・FD2811J3W(3室・24時間換気機能付き)

3室とは浴室と脱衣室およびトイレをさします。

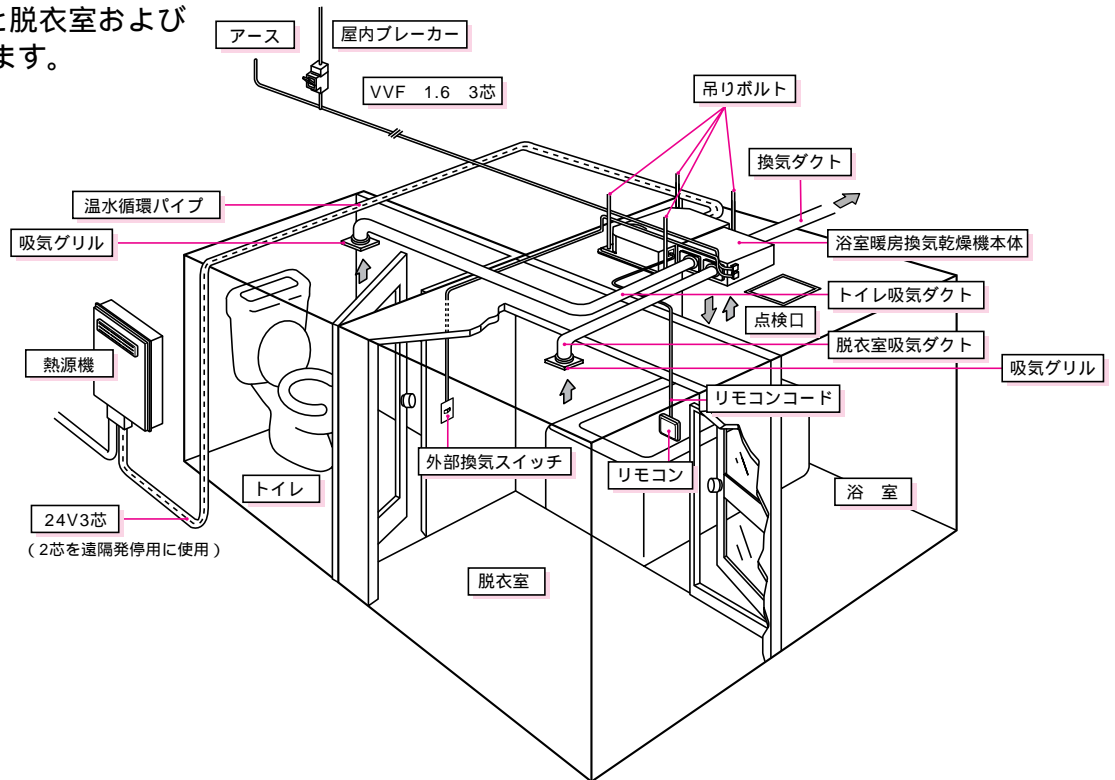

● FD2811J2・FD2011J2(2室・24時間換気機能付き)

2室とは浴室と脱衣室またはトイレをさします。

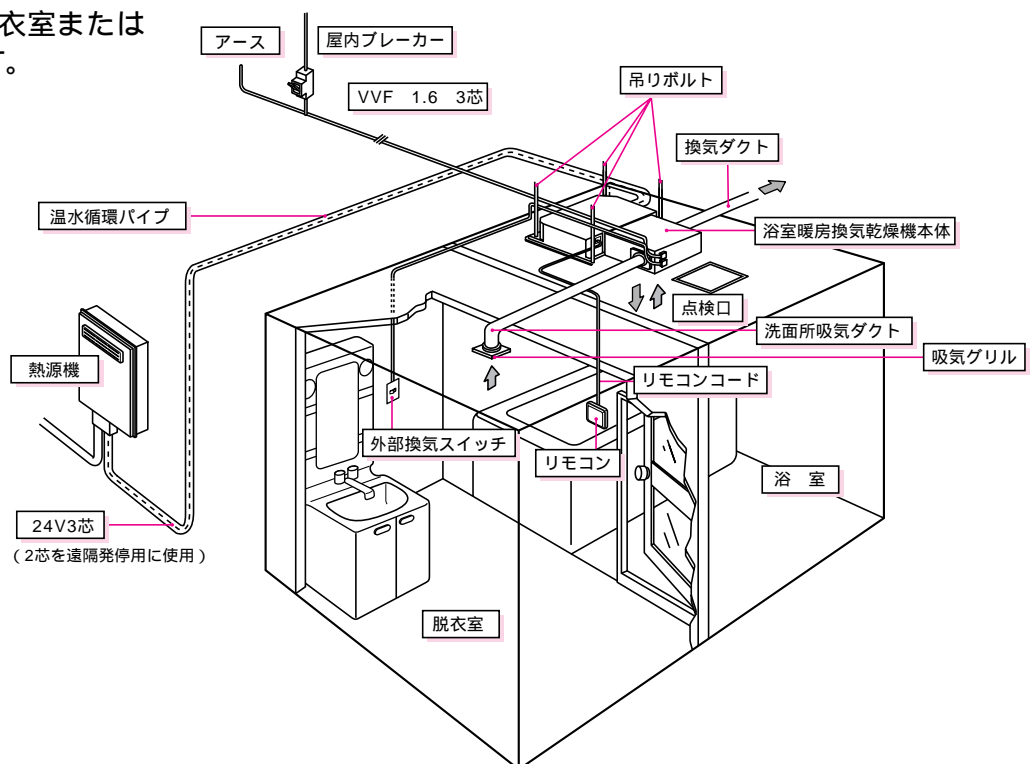

使用前に

1 ③ 各部のなまえとはたらき

本 体

- FD2811J3・FD2811J3W(3室・24時間換気機能付き)

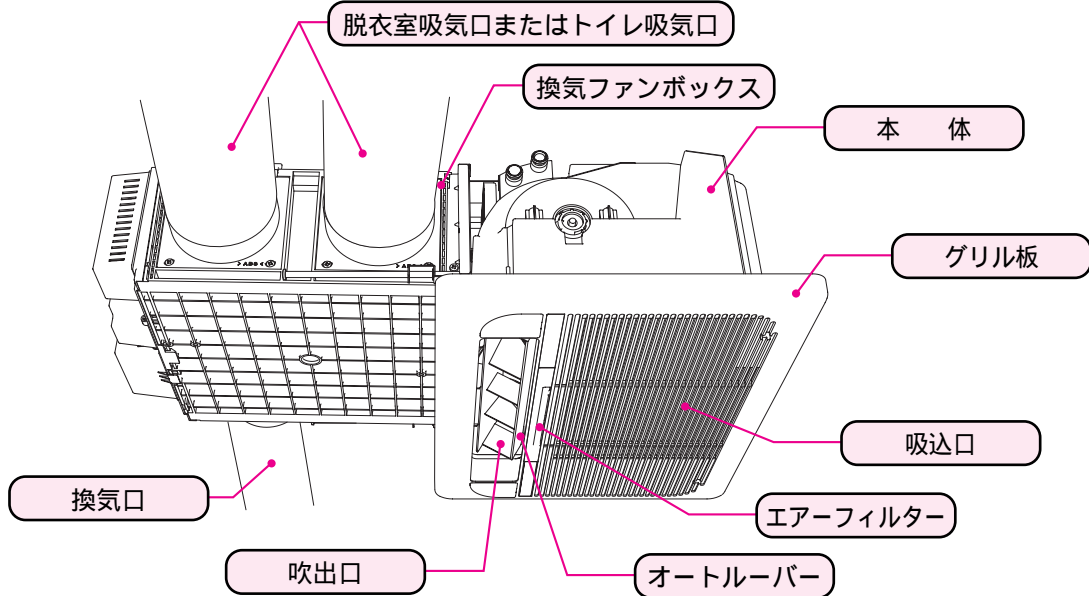

- FD2811J2・FD2011J2(2室・24時間換気機能付き)

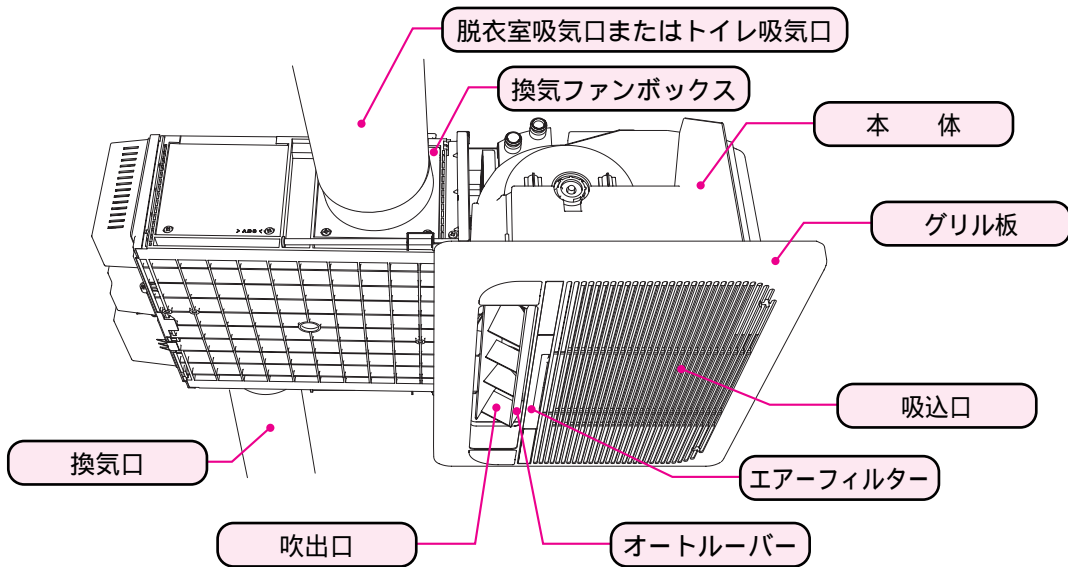

機能

乾燥：浴室の乾燥や洗たく物の乾燥をします。

暖房：浴室を暖房します。

涼風：浴室に涼しい風を吹き出します。

換気：大風量換気をします。

24時間換気：常時小風量にて浴室と居室の換気をします。

浴室換気切：24時間換気中、浴室からの換気を止め

- FD2811J3・FD2811J3Wの場合は、脱衣室とトイレからのみ換気します。

- FD2811J2・FD2011J2の場合は、脱衣室もしくはトイレからのみ換気します。

トイレや脱衣室に外部換気スイッチを設けている場合、外部換気スイッチでトイレや脱衣室の換気運転ができます。

リモコン

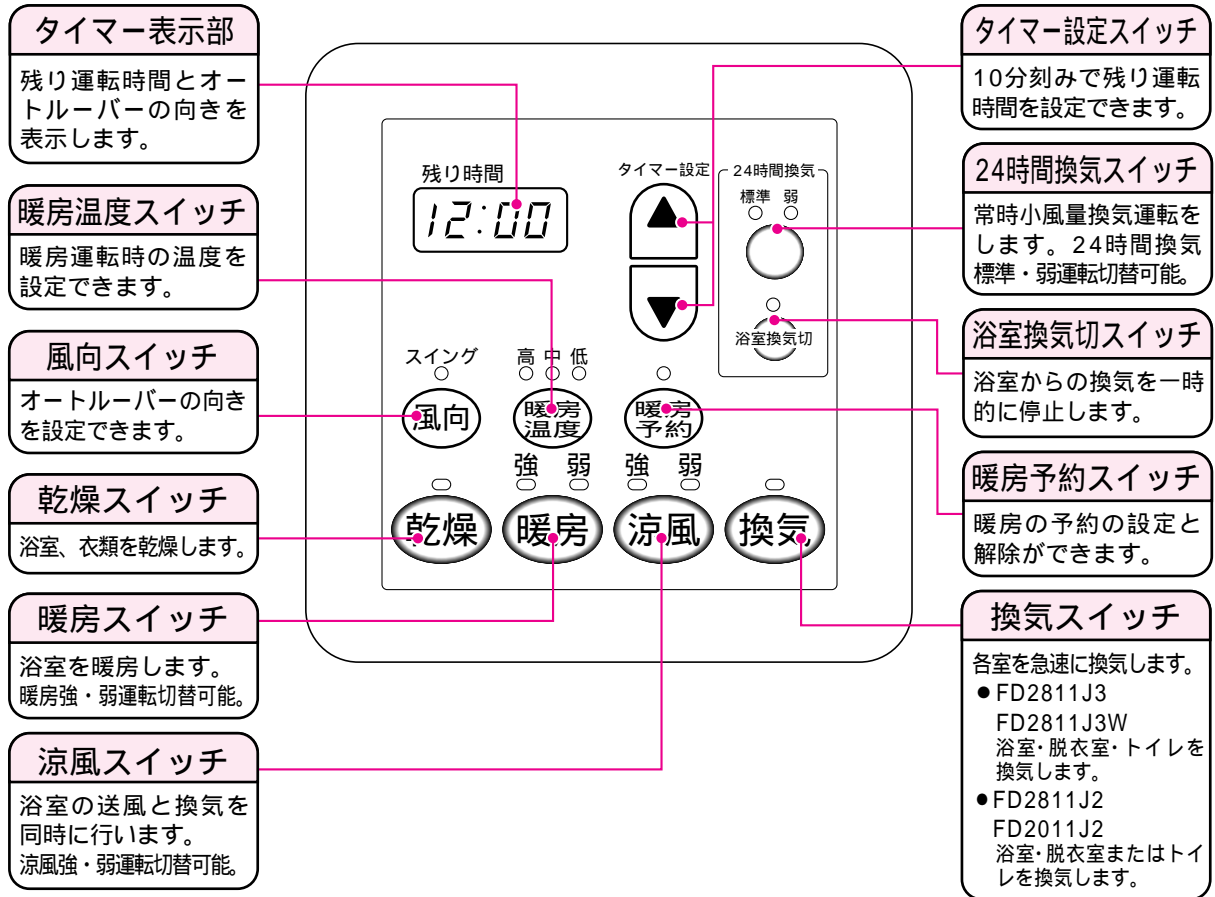
**遠隔発停機能について**

- 浴室暖房乾燥機の「乾燥」「暖房」運転を行うと、熱源機の運転を自動的に行い、「乾燥」「暖房」が停止すると熱源機も停止する機能です。
- 遠隔発停機能がない場合、浴室暖房乾燥機の「乾燥」「暖房」運転前に、あらかじめ熱源機のリモコンで熱源機を運転し、浴室暖房乾燥機の運転終了後、熱源機のリモコンで熱源機の運転を終了してください。

アフターパージ運転について

- 暖房・乾燥運転により本体内にたまった熱を放熱させるため、設定したタイマー時間終了後に、放熱するまで数分間(最大約5分)自動的に送風運転を行ってから停止します。
- 停止スイッチにより運転を停止したときは、アフターパージ運転をせずに停止します。

セルフクリーニング運転について

- 機器内部のカビ発生を抑えるため、換気タイマー時間の最後の10分になるとオートルーバーが開き、循環ファンが作動します。また、換気運転の時間設定を10分にした場合は、セルフクリーニング運転を行いません。

熱源機のリモコンに浴室(予備)暖房スイッチがある場合について

- 浴室(予備)暖房スイッチを押すと、浴室暖房乾燥機の暖房【強】運転で開始します。このとき浴室暖房乾燥機のリモコンには、暖房【強】ランプが点灯し、タイマー設定時間が表示されます。タイマー時間は、前回浴室暖房乾燥機のリモコンで設定した暖房【強】の設定時間で運転を開始します。

2 ① 乾燥運転のしかた

運転前の準備

衣類乾燥をするとき

- ① 浴そうに水(お湯)が残っているときはフタをする。
- ② 脱水の終わった洗たく物を吊る。
- ③ 浴室の内部が水滴でぬれているときには、あらかじめ換気するか雑巾などでふきとってください。
- ④ 浴室の窓、ドアを閉める。

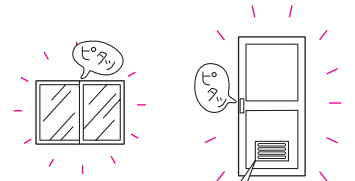
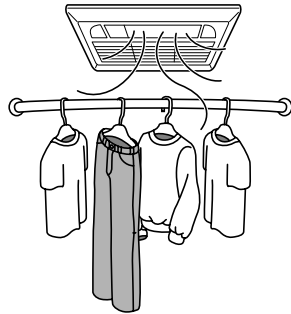
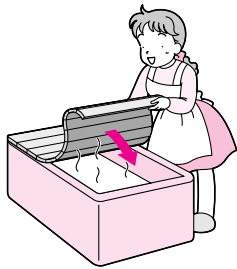

給気口を開けておく。
給気口がない場合は、ドアか窓を少し開けておく。

乾燥運転

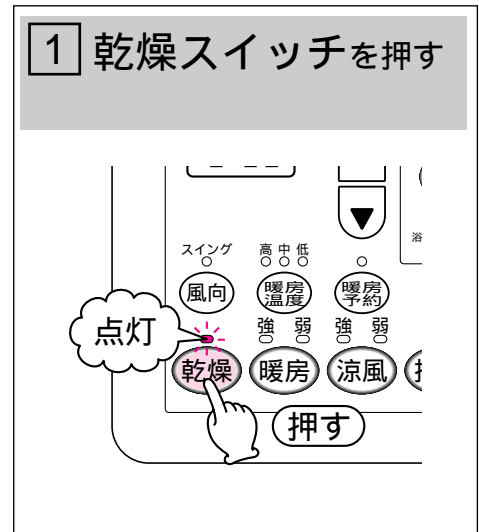
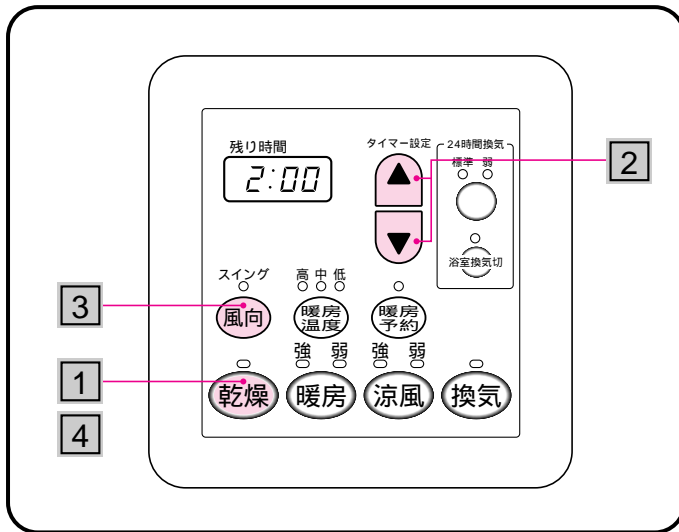

お知らせ

- 運転中に洗たく物を追加すると十分乾燥しない場合があります。
- 洗たく物の種類や量、脱水状態、浴室の種類、大きさ、気温、湿度によって乾燥時間も異なり十分乾燥しない場合もあります。その場合は再度、乾燥運転してください。
- 浴室乾燥は、天井・壁面などカビのはえやすい所の乾燥を目的としていますので、床面などが一部乾かない場合があります。

遠隔発停機能のない熱源機をお使いの場合は熱源機のリモコンで熱源機を運転してください。また乾燥運転が終わりましたら熱源機のリモコンで熱源機を停止してください。

浴室乾燥をするとき

- ① 浴そうに水(お湯)が残っているときはフタをする。
- ② 浴室の窓、ドアを開める。

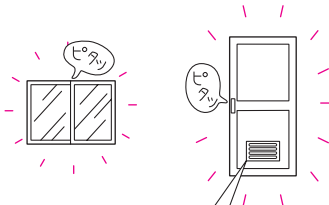
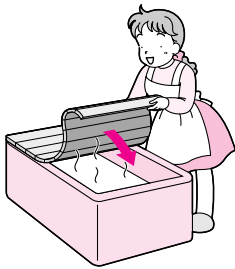

給気口を開けておく。
給気口がない場合は、ドアか窓を少し開けておく。

⚠️ 注意

- 乾燥運転中の吹出口付近は、高温となりますので触らないでください。
やけどのおそれがあります。



2 タイマー設定スイッチを押して、タイマー時間を設定する

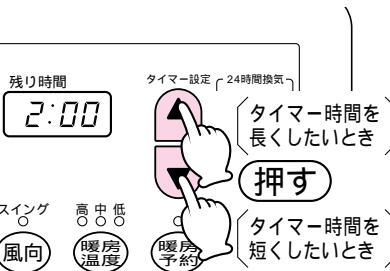

- はじめてお使いになるときは「2:00」に設定されています。ご希望の運転時間に設定してください。

スイッチ	セット時間の動き
▲	0:10 0:20 … 5:50 6:00
▼	6:00 5:50 … 0:20 0:10

- 10分刻みで切り替わります。
- 押し続けると連続して変更できます。
- 一度設定すると記憶します。

3 風向スイッチを押して、風向を設定する

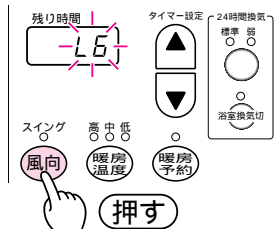

- L1~L8・スイング(表示:L5、範囲L3~L7)に調節できます。スイング時はスイングランプ(赤)が点灯します。
- オートルーバーの方向は下図のとおりです。

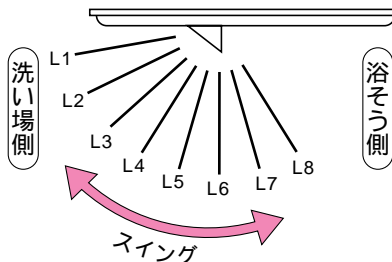

- はじめてお使いになるときは「L5」に設定されています。
 - 一度設定すると記憶します。
- 風向は必ずリモコンで調整してください。

4 停止
再度乾燥スイッチを押すか、タイマー時間が終了すると停止します。

途中で停止する場合



または
タイマー時間が終了

- 運転が停止しますとルーバーが閉まります。タイマー時間の終了により運転が停止した場合、アフターページ運転を行います。(8ページ参照)

2

① 乾燥運転のしかた

衣類乾燥時間(タイマーセット)のめやす

衣類量	浴室の状態	乾燥時間		条 件
		FD2811J3・FD2811J3W FD2811J2	FD2011J2	
4kg	浴室内壁に水滴のない状態	約1時間40分～2時間	約2時間20分～2時間40分	<ul style="list-style-type: none"> ●浴室周辺温度：15℃、湿度60% ●下記洗たく物を5分間脱水したものを使用 ●浴室サイズ FD2811J3・FD2811J3W・FD2811J2 ：1坪浴室(1.6m×1.6m) FD2011J2：0.75坪浴室(1.2m×1.6m)
	浴室内壁がぬれている状態	約2時間20分～3時間	約3時間～3時間40分	
2kg	浴室内壁に水滴のない状態	約1時間10分～1時間40分	約1時間40分～2時間20分	
	浴室内壁がぬれている状態	約1時間40分～2時間20分	約2時間10分～2時間40分	

乾燥時間は、季節・室温・浴室の乾燥状態および広さ・洗たく物の種類・脱水時間・洗たく物を干す位置などによって変化します。

オートルーバーの吹出方向は、物干しバーに掛けた衣類に温風があたるように設定してください。

衣類が乾いても浴室が十分に乾かないことがあります。

乾燥運転終了後、衣類を放置すると浴室に残る湿気を吸収し、湿っぽくなるので衣類を放置しないでください。

衣類量のめやす

- 洗たく物の量によるめやす

多め(4kg)：ハンガー約14本



標準(2kg)：ハンガー約10本



- 代表的な衣類の重さ

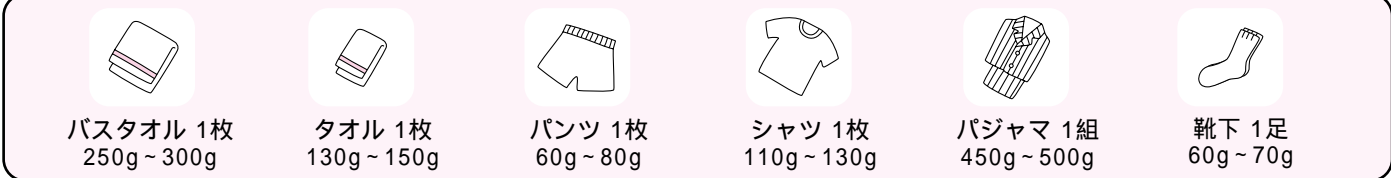

浴室乾燥時間(タイマーセット)のめやす

乾燥時間(浴室の天井面、壁面が乾く時間)	条 件
約1時間～1時間30分(FD2811J3・FD2811J3W・FD2811J2)	●浴室温度：15℃ ●1坪浴室(1.6m×1.6m)
約1時間50分～2時間20分(FD2011J2)	●浴室温度：15℃ ●0.75坪浴室(1.2m×1.6m)

乾燥時間は、季節・室温・浴室の乾燥状態および広さや形状・種類などによって変化します。

浴室乾燥は、天井・壁面などカビが生えやすい所の乾燥を目的としているため、床面などが一部乾かない場合があります。

床面まで乾かす場合は、約2時間～2時間30分をめやすに乾燥運転させてください。

オートルーバーの吹出方向は、洗い場の床方向に設定すると、効率よくご利用いただけます。

換気運転で浴室を乾燥すると、約半日程度の換気運転が必要となりますので、浴室を乾燥される場合は、乾燥運転をおすすめします。

上手な洗たく物の干しかた

- ジーパン、トレーナーなどの厚手の洗たく物は温風の吹出口近くに吊り下げてください。



- 洗たく物と洗たく物の間にはすき間をあけて、衣類の裾まで温風が行きわたるようにしてください。

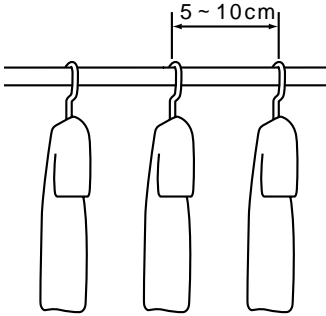

- 浴そうはふたをした方が効果的に温風を循環できます。ただし、長いものを干すときは浴そうの水を抜き、浴そうの中までのばすように干すと型崩れしません。
- 型崩れしにくいものは、ハンガーを2本使用して干してください。
- バスタオルなどの大物は、補助具を使用し、広げて干してください。



- 物干しバーの両端は乾燥しにくいので、途中で中央と両端の洗たく物を入れかえたり、乾きやすい化繊の衣類を両端に干してください。

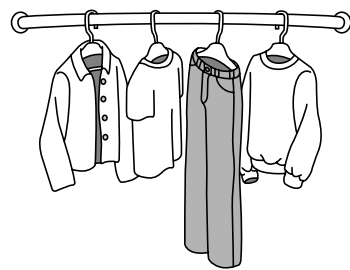

入れかえる

ステンレス製の物干しバーに、金属製ハンガーを使用しますと、ハンガーの錆により物干しバーも錆びることがありますので注意してください。

乾燥してはいけないもの

- 自然発火や引火のおそれのあるもの。
 - ・食用油 ・動物系油脂 ・機械油 ・ドライクリーニング油 ・パーマ液 ・ベンジン ・ガソリンなどの付着した衣類
- 変色や衣類の傷みの原因になる衣類。
 - ・絹製品 ・皮革製品 ・毛皮製品
- 直接アイロンがけのできない、熱に弱い衣類。
 - ・毛織物 ・ウール製品 ・レース編み製品 ・ポリウレタンを使った衣類
- 縮みの気になる衣類。
 - ・麻、再生繊維(レーヨンなど)を使った衣類 ・ニット織りの衣類
- 接着剤で取り付けたワッペンや、発泡プリントの付いている衣類。
- 次の絵表示のあるもの。



2 ②暖房運転のしかた

運転前の準備

- 浴室の窓・ドアを閉める。

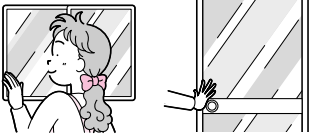

警告

- 頭髪や体を乾かすために使用しない。
頭髪が機器にからんだり脱水症状、低温やけどのおそれがあります。
 - 長時間にわたり温風や送風を体にあてない。
脱水症状や低温やけどのおそれがあります。
- 特に次のような方が使用する場合は回りの人が注意してあげてください。
- 乳幼児・お年寄り・病人など自分の意志で体を動かさない方
 - 皮膚の弱い方 ●疲労の激しい方 ●お酒を飲まれた方 ●睡眠薬を飲まれた方



禁止

暖房運転

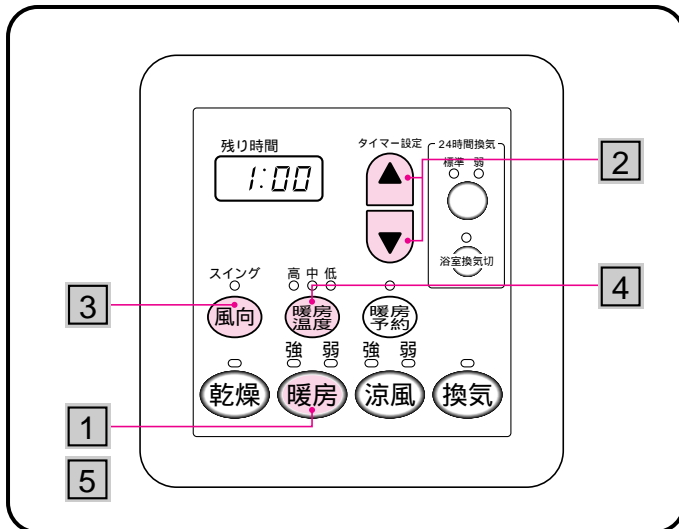

1 暖房スイッチを押す

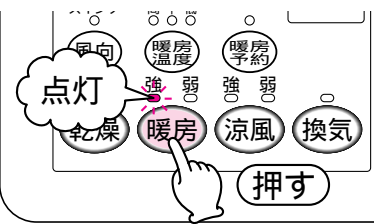

- 暖房スイッチを押すたびに、強 弱 停止 強に切り替わります。

《上手な暖房の使いかた》

(例)入浴前、浴室が冷えていて入るのがおっくう・・・

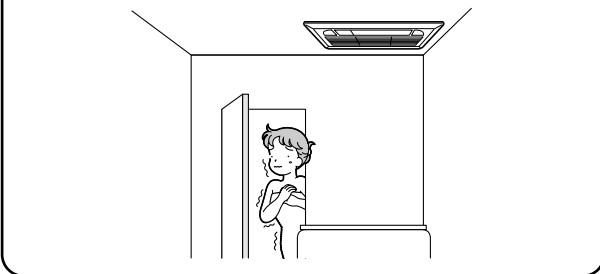

- 暖房：強
- 風向：スイング(LR)
- 入浴の30分前に運転開始
30分以内では壁が十分暖まらない場合があり、肌寒く感じられることがあります。

(例)入浴中、体を洗っているとき肌寒く感じる・・・

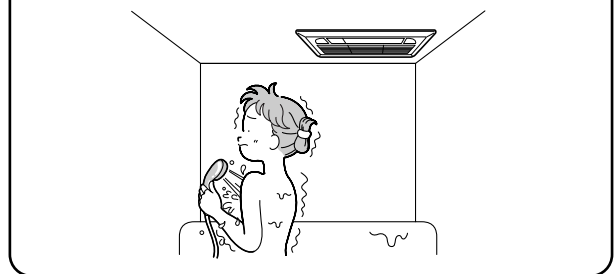

- 暖房：弱
- 風向：体にあたらない方向へ

注意

- 暖房運転中の吹出口付近は、高温となりますので触らないでください。

やけどのおそれがあります。



禁止

お願い

- 入浴中の暖房時に不快を感じましたら、風向を体に直接あたらない向きに調整してください。また「暖房強」でしたら「暖房弱」にしてください。
- 上記処置を行っても寒く感じる場合は、暖房を停止してください。



2 タイマー設定スイッチを押して、タイマー時間を設定する

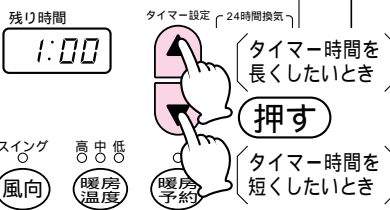

- はじめてお使いになるときは「1:00」に設定されています。ご希望の運転時間に設定してください。

スイッチ	セット時間の動き
▲	0:10 0:20 … 5:50 6:00
▼	6:00 5:50 … 0:20 0:10

- 10分刻みで切り替わります。
- 押し続けると連続して変更できます。
- 一度設定すると記憶します。

3 風向スイッチを押して、風向を設定する

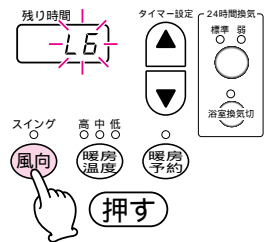

L1～L8・スイング(表示:L5、範囲L2～L6に調節できます。スイング時はスイングランプ赤)が点灯します。

- オートルーバーの方向は下図のとおりです。

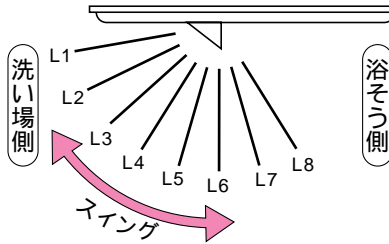

- はじめてお使いになるときは「L3」に設定されています。
- 一度設定すると記憶します。

風向は必ずリモコンで調整してください。

4 暖房温度スイッチを押して、暖房温度設定する



- 暖房温度スイッチを押すと、中高低中…と切り替わります。一度設定すると記憶します。暖房温度は暖房強弱別に設定できます。

5 停止

ランプが消灯するまで暖房スイッチを押すか、タイマー時間が終了すると停止します。

途中で停止する場合



または
タイマー時間が終了

- 運転が停止しますとルーバーが閉まります。
- タイマー時間の終了により運転が停止した場合、アフターページ運転を行います。(8ページ参照)

お知らせ

- 暖房運転開始時、冷風防止機能が入っておりますので温水の温度が上がってくるまで風は出ません。
- 天井からの温風吹き出し方式ですので、足元が寒く感じる場合があります。
- 暖房運転中に「シューツ」という音がありますが、温水弁開閉時の通水音であり、異常ではありません。
- 24時間換気中に暖房運転すると、浴室からの換気は一時停止し、脱衣室とトイレの2室からの換気となります。(FD2811J2は、脱衣室またはトイレの1室からの換気となります。)暖房運転終了後、1時間経過すると浴室からの換気も復帰します。

遠隔発停機能のない熱源機をお使いの場合は熱源機のリモコンで熱源機を運転してください。また暖房運転が終わりましたら熱源機のリモコンで熱源機を停止してください。

2 ③ 暖房予約運転のしかた

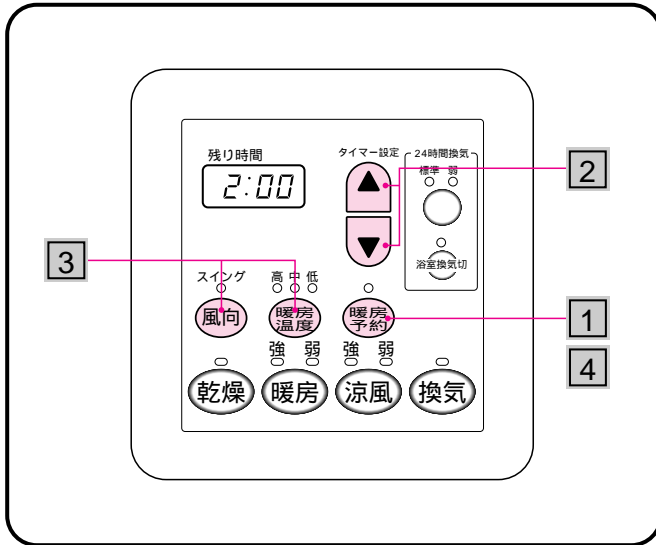

暖房予約運転を始める前に、浴室の窓・ドアを閉める。
「暖房予約」のタイマー設定例

- 現在時刻 PM2:00
- PM6:00に暖房運転を開始したい。

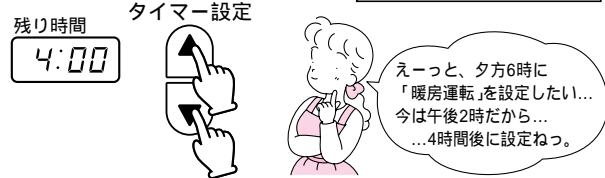

時間がくると暖房強運転が始まります。

- 「暖房予約運転」で開始した場合、2時間で自動的に停止します。
- 「暖房予約運転」で暖房運転が始まると、乾燥・換気・涼風運転は停止します。

1 暖房予約スイッチを押す

〔運転中でも暖房予約ができます〕

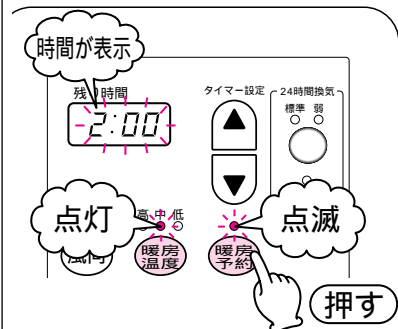

- 暖房予約スイッチを押すと、暖房予約ランプが点滅します。
- 暖房温度ランプが点灯します。暖房温度ランプは、前回運転の設定温度の場所が点灯します。
- タイマー表示部に設定時間が表示されます。

2 タイマー設定スイッチを押して運転開始までの時間を設定する

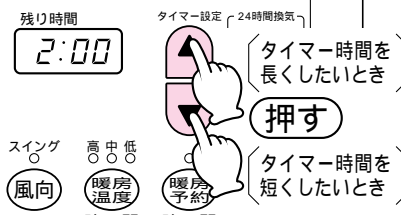

- タイマー時間は次のように切り替わります。

スイッチ	セット時間の動き				
▲	0:10	0:20	…23:50	24:00	
▼		24:00	23:50	…0:20	0:10

- 10分刻みで切り替わります。
- 押し続けると連続して変更できます。
- 一度設定すると記憶します。

3 風向と暖房温度を設定する

- 風向を変えたい場合は、風向スイッチを押して、風向きを設定する。
- 暖房温度を変えたい場合は、暖房温度スイッチを押して、暖房温度を設定する。風向と暖房温度の設定は、14ページ、③・④の手順と同じです。一度設定すると記憶します。

4 暖房予約スイッチを押す

- 暖房予約ランプが点滅から点灯に変わります。
- タイマー表示部と暖房温度設定ランプが消灯します。

設定時間がたつと、設定内容で暖房強運転を自動的に開始します。

「暖房予約運転」時間を確認する場合

- 予約ランプ点灯中に「暖房予約スイッチ」を押すと、【運転開始】までの時間と、設定温度、風向が表示します。
- 約4秒スイッチ操作がない場合は、「暖房予約運転」時間の確認を終了し、暖房予約を継続します。

「暖房予約運転」のキャンセルおよび「暖房予約運転」時間を変更する場合

- 「暖房予約運転」時間の確認の状態から、さらに「暖房予約スイッチ」を押すと暖房予約ランプが消灯し、「暖房予約運転」がキャンセルできます。
- 「暖房予約運転」時間を変更する場合は、一度暖房予約運転をキャンセルして再設定してください。

遠隔発停機能のない熱源機で「暖房予約」による浴室の暖房をされる場合は、熱源機のリモコンで熱源機を運転してください。また暖房運転が終わりましたら、熱源機のリモコンで熱源機を停止してください。

2 ④ 涼風運転のしかた

涼風運転

用途

- 送風と換気を同時に行いますので、涼しい風を吹き出します。特に夏場の入浴を快適にします。

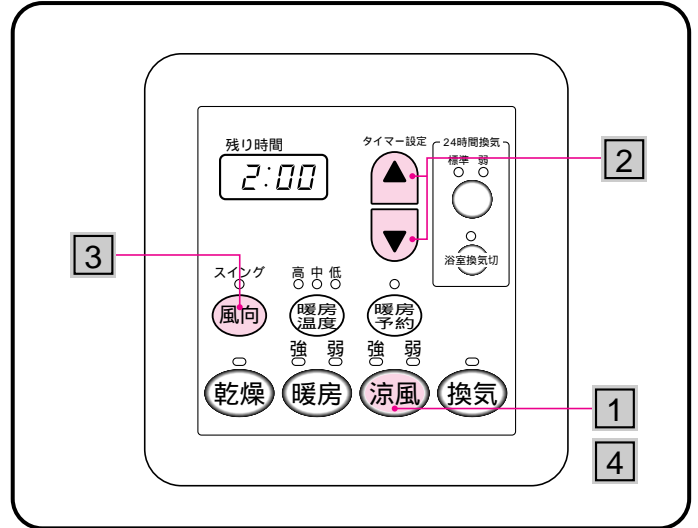

1 涼風スイッチを押す

- 涼風スイッチを押すたびに、強弱 停止に切り替わります。

2 タイマー設定スイッチ を押して、タイマー時間を設定する

スイッチ	セット時間の動き
▲	0:10 0:20 …11:50 12:00
▼	12:00 11:50 …0:20 0:10

- 10分刻みで切り替わります。
- 押し続けると連続して変更できます。
- 一度設定すると記憶します。

3 風向スイッチを押して、風向を設定する

- オートルーバーの方向は下図のとおりです。
- はじめてお使いになるときは「L3」に設定されています。
- 一度設定すると記憶します。

風向は必ずリモコンで調整してください。

4 停止

ランプが消灯するまで涼風スイッチを押すか、タイマー時間が終了すると停止します。

途中で停止する場合

または
タイマー時間が終了

- 運転が停止しますとルーバーが閉まります。

2 ⑤換気運転のしかた

換気運転

浴室の湿気をすばやく換気したいときは、換気運転にします。

このとき、浴室・脱衣室・トイレの3室から換気します。

(FD2811J2およびFD2011J2は、浴室・脱衣室またはトイレの2室から換気します。)

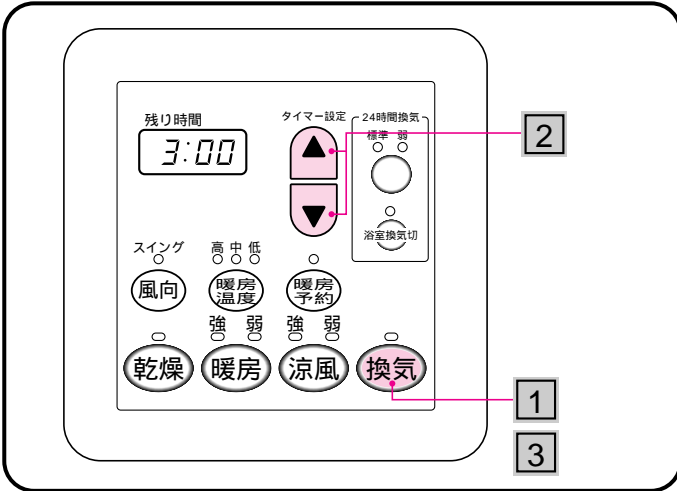

1 換気スイッチを押す

お願い

浴そうにお湯が残っている場合には、浴そうにフタをしてください。

2 タイマー設定スイッチを押して、タイマー時間を設定する

残りの時間 3:00

タイマー設定 24時間換気

▲ (タイマー時間を長くしたいとき) 押す

▼ (タイマー時間を短くしたいとき) 押す

- はじめてお使いになるときは「3:00」に設定されています。ご希望の運転時間に設定してください。

スイッチ	セット時間の動き
▲	0:10 0:20 … 11:50 12:00
▼	12:00 11:50 … 0:20 0:10

- 10分刻みで切り替わります。
- 押し続けると連続して変更できます。
- 一度設定すると記憶します。

3 停止

換気スイッチを押すか、タイマー時間が終了すると停止します。

途中で停止する場合

または
タイマー時間が終了

お知らせ

- 換気運転のときは、オートルーバーは開きません。
- 機器本体を良好に保つために、入浴後は必ず3時間くらいを目安に換気運転してください。ただし適切な換気時間は浴室の種類、大きさ、季節によって異なります。
- 機器内部のカビ発生を抑えるため、換気運転時間が残り10分になると、セルフクリーニング運転を行います。また、換気運転に時間設定を10分にした場合はセルフクリーニング運転を行いません。(8ページ参照)
- 風の強い日は、運転音が少し大きくなることがありますが、これは機器が一定の風量で換気する制御によるものです。
- 換気運転で浴室を乾燥すると、約半日程度の換気運転が必要となりますので、浴室を乾燥される場合は、乾燥運転をおすすめします。

2 ⑥ 外部換気スイッチによる換気運転のしかた

外部換気スイッチによる換気運転

トイレや脱衣室に外部換気スイッチを設けてある場合、外部換気スイッチによる換気運転ができます。

① 外部換気スイッチを入れる。

- 24時間換気運転中の場合は、浴室側からの換気が停止し、トイレや脱衣室からの換気量を増やします。

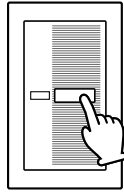

② 外部換気スイッチを切り、運転を停止させる。

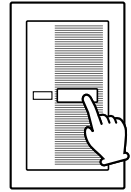

遅れ停止機能について

外部換気スイッチによる換気運転時、スイッチを切にすると換気は一定時間運転し、その後自動的に停止します。(24時間換気運転中は、自動的に24時間換気運転に戻ります。)遅れ時間の設定方法は次の手順に従って行ってください。

- 1 換気運転中に、換気スイッチを2秒以上押す。タイマー表示部に遅れ時間番号がでます。
- 2 / スイッチにて0分～10分の間で、好みの遅れ時間に設定する。

- 遅れ時間設定番号一覧

表示	H00	H01	……	H09	H10
時間	0分	1分	……	9分	10分

- 3 4秒後タイマー表示部はタイマー表示に戻ります。

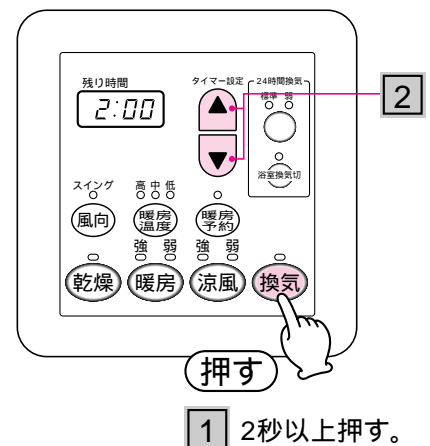

お知らせ

- 外部換気スイッチを設ける場合、別途工事が必要です。
- 外部換気スイッチで換気する場合(リモコンは停止中または暖房運転中のとき)浴室側のシャッターが閉まり、浴室はほとんど換気しません。
- 外部換気スイッチで換気する場合、リモコン部に換気ランプやタイマーの表示はしません。
- 外部換気スイッチが「入」の場合、運転音が少し大きく聞こえますが機器の故障ではありません。
- 外部換気スイッチによる換気運転中は、リモコンの乾燥・涼風・換気・24時間換気運転をOFFにしても換気ファンは停止しません。
- 遅れ停止機能は、外部換気スイッチによる換気運転のみ有効です。リモコン操作による運転では、遅れ停止機能は働きません。
- パイロットランプ付外部換気スイッチの場合、外部換気スイッチがOFFになるとパイロットランプが消灯しますが、リモコンで設定した遅れ時間の間、換気ファンは停止しません。
- リモコンによる乾燥・涼風・換気・24時間換気運転中は外部換気スイッチをOFFにしても換気ファンは停止しません。

24時間換気運転

居室や家具から発生する有害物質を居住空間に滞留させないために、常時小風量で浴室・脱衣室・トイレから換気を行います。(FD2811J2およびFD2011J2は、浴室・脱衣室またはトイレの2室から換気します。)

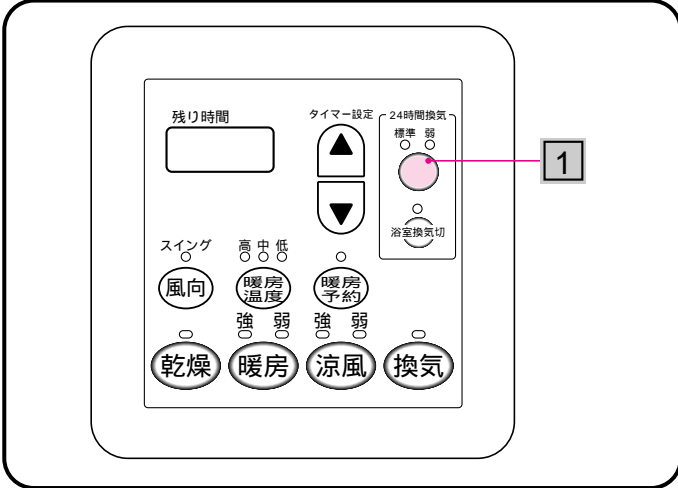

⚠ 注意

住戸全体の換気を効率的に行うため、次の点について注意してください。

- 浴室の窓を閉める。

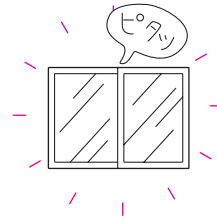

- 24時間換気を長時間停止しない。
- 室内の自然換気口や給気ファンをふさがない家具配置にする。
- 室内の自然給気口や給気ファン、トイレや脱衣室の吸気口にあるフィルターを定期的(月1回程度)に清掃する。

1 24時間換気スイッチを押す

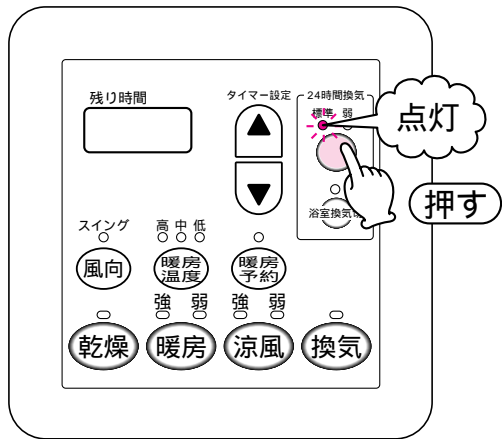

- 24時間換気スイッチを押すたびに、標準 弱 標準に切り替わります。

24時間換気を停止する場合

- ランプが消灯するまで、24時間換気スイッチを押し続けてください。



お知らせ

- 24時間換気運転中は、トイレ・脱衣室・浴室の3室から常時小風量で換気します。(FD2811J2およびFD2011J2は、トイレまたは脱衣室・浴室の2室から常時小風量で換気します。)
- 24時間換気運転だけで、浴室の乾燥はできません。
- 24時間換気は通常「標準」で使用してください。(「弱」にすると換気量が少なくなるため、「弱」は冬期などに使用してください。)

浴室換気切（24時間換気運転中のみ設定できます。）

24時間換気運転中に入浴し、肌寒く感じるときは、浴室換気切をお使いください。
 このとき浴室からの換気は停止し、脱衣室とトイレの2室からの換気となります。
 （FD2811J2およびFD2011J2は、脱衣室またはトイレの1室からの換気となります。）

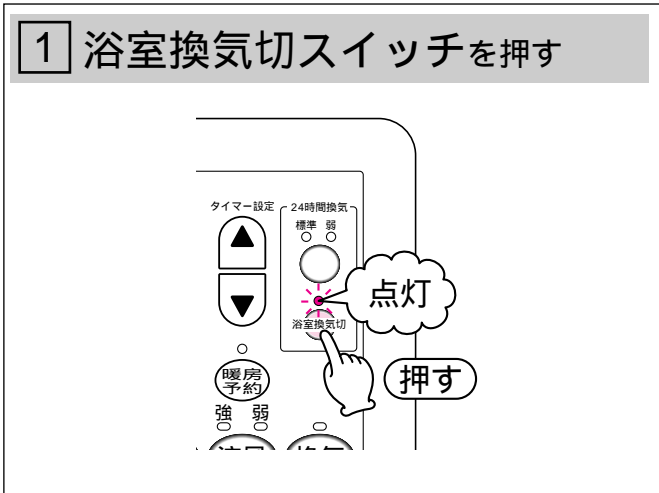
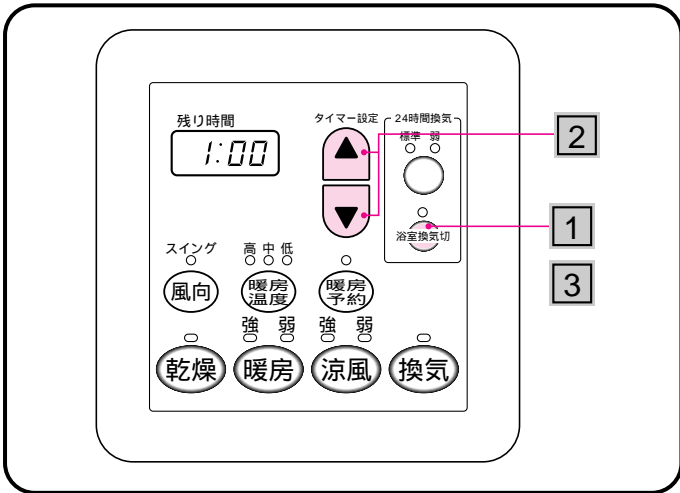

2 タイマー設定スイッチを押して、タイマー時間を設定する

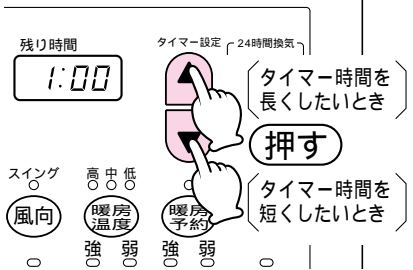

● はじめてお使いになるときは「1:00」に設定されています。ご希望の時間に設定してください。

- 10分刻みで切り替わります。
- 押し続けると連続して変更できます。
- 一度設定すると記憶します。

スイッチ	セット時間の動き
▲	0:10 0:20 …5:50 6:00
▼	6:00 5:50 …0:20 0:10

3 停止
再度浴室換気切スイッチを押すか、タイマー時間が終了すると浴室換気切が解除します。

途中で停止する場合



または
タイマー時間が終了

- 浴室換気切が解除されると、24時間換気運転に復帰します。

浴室換気切（24時間換気運転停止中は浴室換気切スイッチを押しても何も反応しません。）

お知らせ

- 浴室換気切中でも、浴室からは微量の換気量があります。
- 乾燥、暖房、涼風、換気運転中は、浴室換気切と同時設定できません。
- 浴室換気切中に乾燥、暖房、涼風、換気運転しますと、浴室換気切は解除されます。
- 浴室換気切中でも、24時間換気スイッチを押すと、標準・弱に設定できます。

3 ①点検・お手入れ

日常の点検・お手入れは必ず行ってください。

点検・お手入れ

お手入れの際には、運転を停止し、機器が冷めてから行ってください。

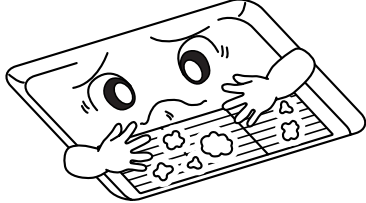
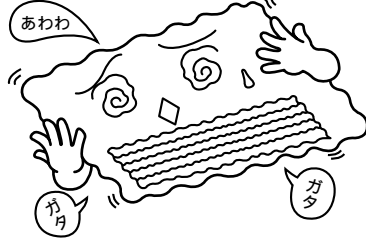
点検のしかた	処置
<p>機器本体のエアフィルターや脱衣室・トイレのグリルに内蔵しているエアフィルターの目詰まりはしていませんか？</p> 	<p>お手入れのしかたに従って、エアフィルターのそうじをしてください。</p>
<p>運転中に機器から異常音や異臭などありませんか？</p> 	<p>お買い求めの販売店または、もよりの弊社に連絡してください。</p>

お手入れのしかた

グリル板・オートルーバー・リモコン

固くしぼった布で汚れをふきとってください。

アルコール、ベンジン、シンナー、みがき粉、化学雑巾、防カビ剤や塩素系洗剤、化学洗剤などは使わないでください。

機器およびリモコンの変色や割れ、表示ステッカーの文字が消える原因になります。

リモコンは故意に水や洗剤などをかけないでください。

リモコン内部の電気部品の故障の原因になります。

万一洗剤などがかったときは、すぐに水で濡らし、かたく絞った布でふきとってください。

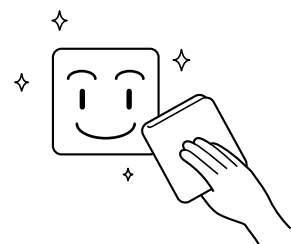
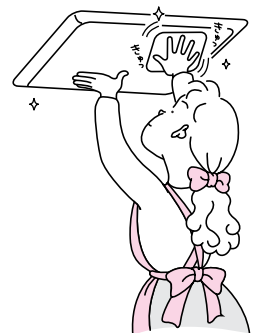

日常の点検・お手入れは必ず行ってください。

お手入れ

点検・お手入れの際には、運転を停止し、機器が冷めてから行ってください。
エアフィルター以外は絶対に分解しないでください。

お手入れのしかた

機器本体のエアフィルター

- 1 グリル板中央の「エアフィルター取っ手」に指をかけはずしてください。
- 2 エアフィルターに付いているホコリを掃除機を使って吸いとってください。
 - 汚れのひどい場合は、ぬるま湯か中性洗剤液にひたしてから、軽く洗って乾かしてください。
 - エアフィルターは、陰干しでよく乾かしてから取り付けてください。
 - エアフィルターは、火であぶったりして乾かさないでください。
- 3 エアフィルターの取り付けは、取りはずしの逆の手順で行ってください。

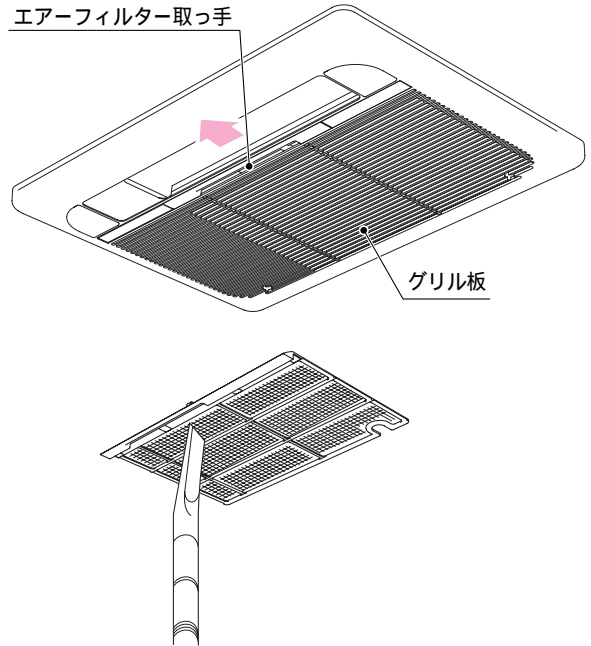

⚠️ 注意

- エアフィルターのお手入れの際は顔、足元に十分注意してください。また、エアフィルターを落とさないようご注意ください。
破損するおそれがあります。
- エアフィルターをはずしたままで運転しないでください。
機器の故障の原因になります。
- エアフィルターは確実に取り付けてください。
機器性能の低下や、異常音、振動の原因になります。

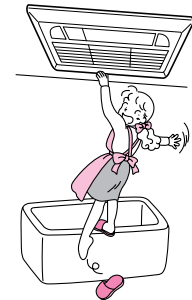

🙏 お願い

- エアフィルターにゴミやホコリがたまりますと風量が減り、乾燥・換気効果が低下します。エアフィルターのお手入れは定期的(1ヶ月に1回程度)に行ってください。
- 特に衣類乾燥の頻度の高い場合や、汚れのひどい所でご使用になる場合には、そうじをこまめにしてください。
- エアフィルターを極端に曲げたり、無理な力を加えないでください。
破損するおそれがあります。

脱衣室やトイレの吸気グリルのエアフィルターは、使用されているグリルのお手入れのしかたに従って、エアフィルターのそうじを行ってください。

3 ②故障かな?と思ったら

故障かな?と思ったらただちに使うのをやめて、まず次のことをお調べください。

こんなとき	お調べいただくこと	参照ページ
<ul style="list-style-type: none"> ● リモコンを操作しても動かない。(ランプが光らない。) ● 各運転ランプが点滅している。 	<ul style="list-style-type: none"> ● 停電していませんか? ● 屋内ブレーカーがOFFになっていませんか? ● リセット操作をしてください。 	- - 24
<ul style="list-style-type: none"> ● リモコンタイマー残り時間表示部に、時間以外の表示が出ている。 	<ul style="list-style-type: none"> ● 異常表示です。異常の内容を調べてください。 	24
<ul style="list-style-type: none"> ● 洗たく物が乾かない。浴室が乾かない。 	<ul style="list-style-type: none"> ● 熱源機は動いていますか? 	9
<ul style="list-style-type: none"> ● 洗たく物の乾きが悪い。 	<ul style="list-style-type: none"> ● 洗たく物に温風が当たるようにオートルーバーの角度をセットしていますか? ● 厚手の洗たく物は吹出口近くに吊り下げていますか? ● 洗たく物と洗たく物のすきまをあけて温風が行きわたるようにしていますか? ● 浴室の窓、ドアが開いていませんか? ● 浴そうにお湯が残っていませんか? ● エアークリフィルタが目詰まりしていませんか? 	10・11 12 12 9 9 21・22
<ul style="list-style-type: none"> ● 浴室の乾きが悪い。 	<ul style="list-style-type: none"> ● 浴室の窓、ドアが開いていませんか? ● 浴そうにお湯が残っていませんか? ● エアークリフィルタが目詰まりしていませんか? 	10 10 21・22
<ul style="list-style-type: none"> ● 浴室が暖かにならない。 	<ul style="list-style-type: none"> ● 浴室の窓、ドアが開いていませんか? ● 熱源機は動いていますか? 	13 14
<ul style="list-style-type: none"> ● 温風が出ない。 	<ul style="list-style-type: none"> ● 冷風防止機能がはたらいていませんか? 温水の温度が上がってくるまで2~3分は風が出ません。 ● 熱源機は動いていますか? 	14 9・14
<ul style="list-style-type: none"> ● 運転時異常な音がある。 	<ul style="list-style-type: none"> ● エアークリフィルタがはずれかかっていますか? 	22
<ul style="list-style-type: none"> ● 運転していないのに音がある。 	<ul style="list-style-type: none"> ● 凍結予防運転がはたらいていませんか? ● 温水配管のエアー抜きのため、水を循環させます。その際、通水音が聞こえる場合があります。 	24 -
<ul style="list-style-type: none"> ● 運転中や停止時に「ピシッ」という音がある。 	<ul style="list-style-type: none"> ● 機器の熱膨張、収縮による一時的なものですので、異常ではありません。 	-
<ul style="list-style-type: none"> ● 運転停止および運転モード切り替え時に「コトコト」という音がある。 	<ul style="list-style-type: none"> ● オートルーバーの位置を確認する音です。異常ではありません。 	-
<ul style="list-style-type: none"> ● 浴室の壁が振動する。 	<ul style="list-style-type: none"> ● 乾燥運転や換気運転しているとき、浴室の壁が振動する場合があります。モーターの回転によるものですので故障ではありません。 	-
<ul style="list-style-type: none"> ● グリル板から水が落ちる。また、色のついた水滴が落ちる。 	<ul style="list-style-type: none"> ● 浴室内在結露しているときは、グリル板より付着している水滴が落ちる場合があります。また入浴剤を使用している場合は、入浴剤の色のついた水滴が落ちる場合があります。 	-
<ul style="list-style-type: none"> ● リモコンの表示がすぐ消える。 	<ul style="list-style-type: none"> ● 熱源機が故障していませんか? 熱源機側のリモコン表示を確認し、熱源機側の取扱説明書にある処置方法に従って行ってください。 	-
<ul style="list-style-type: none"> ● 換気しない。 	<ul style="list-style-type: none"> ● 浴室の窓、ドアが開いていませんか? ● 浴そうにお湯が残っていませんか? ● エアークリフィルタが目詰まりしていませんか? 	19 17 21・22

● 以上のことをお調べになっても、なお異常があるときやわからないときは、お買い求めの販売店または、もよりの弊社に連絡してください。不完全な処置は事故のもとになりますので、修理は絶対にお客さま自身でなさないでください。

異常表示 (OKモニター) について

- 機器に不具合が生じると、リモコンのタイマー表示部に次のように2ケタ(浴室暖房乾燥機の異常)または3ケタ(熱源機の異常)の数字が点灯します。
- 浴室暖房乾燥機の異常 (2ケタ表示)
- 熱源機の異常 (3ケタ)

表示パネル	内 容	処 置 方 法
31	浴室サーミスタ異常	リセット操作をし、異常表示を解除してください。 (次のリセット操作についての項参照)
32	温水サーミスタ異常	
33	外気温サーミスタ異常	
7b	リモコン・本体間通信異常	

各運転ランプが点滅する場合があります。

表示パネル	内 容	処 置 方 法
043	湯水エラー	暖房用温水が不足していますので熱源機側の取扱説明書に従い水を補給してください。
**3	その他の熱源機の異常	熱源機側の取扱説明書にある故障表示の項の処置方法に従ってください。

(注) 熱源機の機種によっては3ケタの熱源機の異常表示を行いません。

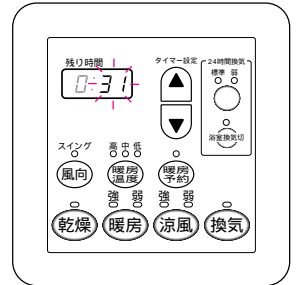

リセット操作について

- 下記“こんなとき”の場合は、次のようにリモコンのリセット操作を行ってください。

- 1 乾燥スイッチと換気スイッチを同時に2秒以上押してください。
- 2 うまくリセットされない場合はもう一度くり返してください。

こ ん な と き

- タイマー表示部に浴室暖房乾燥機の異常表示しているとき。
- 停電もしていなく、屋内ブレーカーもONにもかかわらず、リモコンを操作しても動かないとき。
- リモコンのランプが不規則に点灯したり、一度にたくさん光る場合。
- 停止操作しても停止しないとき。

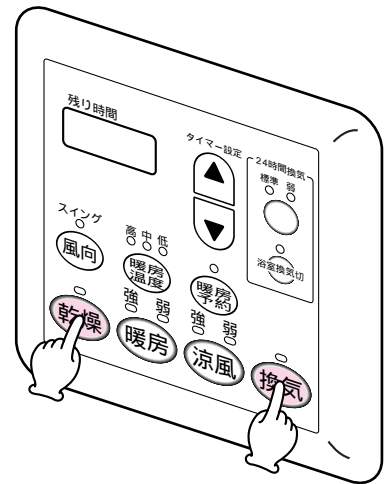

リセット後は停止状態となります。用途に応じた運転ボタンを押してお使いください。

- 処置後も異常表示をくり返すときは、お買い求めの販売店または、もよりの弊社に連絡してください。

凍結予防運転について

- 気温が低くなると、浴室暖房乾燥機内の弁が自動的に開き、熱源機内の温水循環ポンプのはたらきによって、温水配管の水を循環させて凍結による温水配管の破損を防止します。

故障や異常ではありません。

3 ③アフターサービス

サービスのお申し込み

- 23～24ページの「故障かな?と思ったら」を見て、もう一度確認してください。
- 確認のうえ、それでも不都合な場合あるいは、ご不明な場合はご自分で修理しないで買い求めの販売店または、もよりの弊社に連絡してください。
なお、連絡されるときは、下記のことをお知らせください。

1. 品名 浴室暖房乾燥機

2. 商品コード

FD2811J3
FD2811J3W
FD2811J2
FD2011J2

(リモコンの右下部に記載してあります。)

3. 故障現象または異常表示の内容

(できるだけ詳しく)

4. ご住所、お名前、電話番号、道順

(できるだけ詳しく)

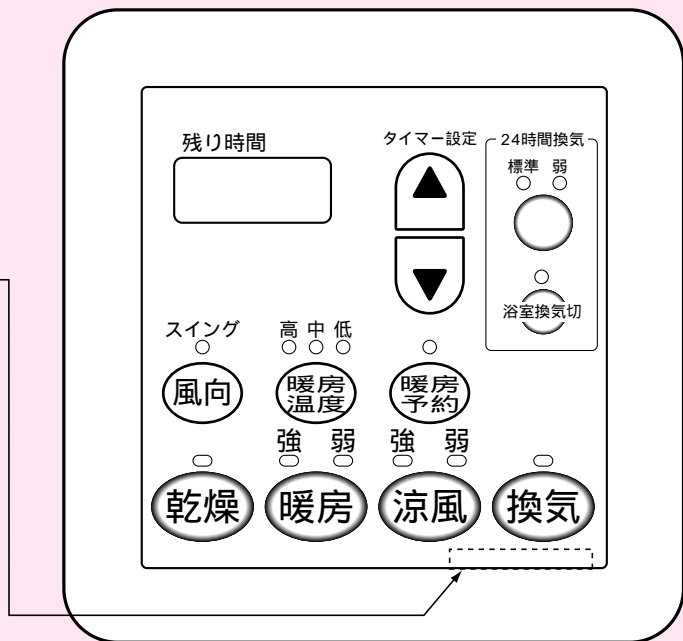

保証、補修について

- 保証書に記載されているように機器の故障については、一定期間・一定条件のもとに修理いたします。保証書を紛失されますと、無料修理期間であっても修理費をいただくことがありますので、この取扱説明書とともに大切に保管してください。また、保証書にお買い上げ日、保証期間およびお買い上げ店名が記載されているか確認してください。
- 無料修理期間経過後の修理については、お買い求めの販売店または、もよりの弊社(別紙サービス網一覧表)に相談してください。
修理によって性能が維持できる場合は修理(有料)いたします。

補修用性能部品の最低保有期間

- 補修用部品の最低保有期間は、当製品の製造打ち切り後10年です。
その後の修理は補修用性能部品がなく、修理できない場合がありますのでご了承ください。
性能部品とは、その製品の機能を維持するために必要な部品です。

品名		浴室暖房乾燥機			
品名コード		FD2811J3・FD2811J3W	FD2811J2	FD2011J2	
型式名		FD2811J3	FD2811J2	FD2011J2	
設置様式		設備ユニット天井に設置			
外形寸法	グリル板	幅470mm×奥行345mm×高さ26mm(突起部除く)			
	本体	幅488.5mm×奥行687.8mm×高さ205mm			
質量		12.0kg(運転時)			
乾燥方式		温風循環			
熱源		暖房用温水(80℃ 2.0ℓ/分)	暖房用温水(80℃ 1.5ℓ/分)		
電源		AC100V 50Hz / 60Hz			
接続	電気	VVF 1.6(2芯クイック接続)			
	アース	VVF 1.6(1芯クイック接続)			
	リモコン	DC12V3芯5m 両端コネクタ接続(付属品)			
	温水	PTS-7Aまたは10A(クイックファスナー接続)			
	換気	100ダクト(フレキ管、VP、VU管)			
風量	乾燥	吹出: 4.5m ³ /分 換気: 3.3m ³ /分	吹出: 4.5m ³ /分 換気: 2.4m ³ /分	吹出: 4.0m ³ /分 換気: 1.7m ³ /分	
	暖房	強	吹出 4.5m ³ /分		
		弱	吹出 3.5m ³ /分		
	涼風	強	吹出: 4.5m ³ /分 換気: 2.4m ³ /分	吹出: 4.5m ³ /分 換気: 1.7m ³ /分	吹出: 4.0m ³ /分 換気: 1.7m ³ /分
		弱	吹出: 3.5m ³ /分 換気: 2.4m ³ /分	吹出: 3.5m ³ /分 換気: 1.7m ³ /分	吹出: 2.9m ³ /分 換気: 1.7m ³ /分
	換気	換気: 3.3m ³ /分		換気: 2.4m ³ /分	
	24時間換気	1.3m ³ /分…風量80m ³ /h設定時	1.0m ³ /分…風量60m ³ /h設定時	0.5m ³ /分…風量30m ³ /h設定時	
1.7m ³ /分…風量100m ³ /h設定時		1.3m ³ /分…風量80m ³ /h設定時	0.7m ³ /分…風量40m ³ /h設定時		
2.0m ³ /分…風量120m ³ /h設定時		1.7m ³ /分…風量100m ³ /h設定時	0.8m ³ /分…風量50m ³ /h設定時		
2.4m ³ /分…風量145m ³ /h設定時			1.0m ³ /分…風量60m ³ /h設定時		
			1.3m ³ /分…風量80m ³ /h設定時		
1騒音 (50/60Hz)	乾燥	43dB(A)	42dB(A)	41dB(A)	
	暖房	強	42dB(A)		
		弱	34dB(A)		
	涼風	強	43dB(A)	42dB(A)	41dB(A)
		弱	36dB(A)	35dB(A)	35dB(A)
	換気	36dB(A)	32dB(A)	35dB(A)	
	24時間換気	24dB(A) (風量100m ³ /h時)	24dB(A) (風量80m ³ /h時)	23dB(A) (風量60m ³ /h時)	
消費電力 (50/60Hz)	乾燥	48W / 51W	42W / 45W	31W / 34W	
	暖房	強	27W / 30W		
		弱	21W / 23W		
	涼風	強	35W / 37W	32W / 35W	28W / 30W
		弱	30W / 32W	28W / 30W	22W / 24W
	換気	20W / 20W		14W / 14W	
24時間換気	8W / 8W(風量100m ³ /h、0Pa時) 最大39W(風量145m ³ /h時)	7W / 7W(風量80m ³ /h、0Pa時) 最大35W(風量100m ³ /h時)	5W / 5W(風量60m ³ /h、0Pa時) 最大30W(風量80m ³ /h時)		
待機電力	2.0W以下				
加熱能力	3.3kW(2,800kcal/h)		2.4kW(2,100kcal/h)		
安全装置	凍結予防装置・過熱防止装置				
付属品	<ul style="list-style-type: none"> ●リモコン ●リモコンコード ●リモコン取付ネジ ●天吊り用自在金具セット ●防振ゴム ●グリル板 ●グリル板取付ネジ ●グリル板抜け止めワッシャー ●シールパッキン ●ビス隠し(左・右) ●取扱説明書(保証書付) ●工事説明書 ●サービス網一覧 				

1: 騒音値は、JISの試験方法による当社無響室における測定値です。

保証書

品名	浴室暖房乾燥機
----	---------

このたびは当社製品をお買い上げいただきましてありがとうございます。この保証書はお客様の正常な使用状態において万一、機器本体が故障した場合には、本書の記載内容で無料修理を行うことを約束するものです。

< 無料修理規定 >

- 取扱説明書、工事説明書に従った正常な使用状態で、下記保証期間中に故障した場合には、お買い上げの販売店または、もよりの弊社が無料修理致します。
- 保証期間内に故障し、無料修理を受ける場合は、お買い上げの販売店または、もよりの弊社にご依頼のうえ、本書をご提示ください。なお、離島および離島に準ずる遠隔地への出張修理を行った場合には、出張に要する実費を申し受けます。
- ご転居の場合は、事前にお買い上げの販売店にご相談ください。
- ご贈答品で本保証書に記入してあるお買い上げの販売店に修理をご依頼できない場合には、もよりの弊社にご相談ください。
- 本書は日本国内においてのみ有効です。(This warranty is valid only in Japan.)
- 本書は再発行致しませんので、紛失しないよう大切に保管してください。
- 保証期間内でも次の場合には有料修理になります。
 - (イ) 使用上の誤りおよび不当な修理や改造による故障および損傷。
 - (ロ) お買い上げ後、取付場所の移動・落下などによる故障および損傷。
 - (ハ) 火災、塩害、地震、風水害、煤煙、腐食性等の有害ガス、ほこり、異常気象、ねずみ・鳥・くも・昆虫類の侵入およびその他の天災、地変による故障および損傷。
 - (ニ) 工事説明書および取扱説明書等に指示する方法以外の工事設計または取付工事等が原因で生じた不具合、故障および損傷。
 - (ホ) 業務用の場所等でご使用になられた場合。
 - (ヘ) 車両、船舶に備品として搭載された場合に生じた故障および損傷。
 - (ト) 樹脂仕上、錆など設計仕様の範囲内の感覚的な現象の場合。
 - (チ) 機器に表示してある電源、電圧以外の電源、電圧で使用された場合。
 - (リ) 本書の提示がない場合。
 - (ヌ) 本書にお買い上げ年月日、お客様名、販売店名の記入捺印のない場合、あるいは字句を書き替えられた場合。
 - (ル) 消耗部品の取り替えおよび保守などの費用。
 - (ヲ) 熱源機からの供給温水能力が不足する事による本機の出力不足。

お客様	お名前	TEL
	ご住所〒	
保証期間	お買い上げ	年 月 日から2年間
		3年間保証部品 ● 熱交換器
販売店	店名	TEL
	住所〒	

この保証書は本書に明示した期間、条件のもとにおいて無料修理をお約束するものです。従って、この保証書によってお客様の法律上の権利を制限するものではありませんので、保証期間経過後の修理などについてご不明の場合は、お買い上げの販売店または、もよりの弊社にお問い合わせください。

保証期間経過後の修理、補修用性能部品の保有期間について詳しくはアフターサービス欄をご覧ください。

株式会社 **ハ-7J**

〒554-0023 大阪市此花区春日出南3丁目2-10
TEL 06(4804)8600

年月日	修理記録 (修理内容)	サービス員④

株式会社 **ハ-7J**

本社 〒554-0023 大阪市此花区春日出南3-2-10
TEL 06(4804)8600

連絡先

●ガス機器の修理は「フリーダイヤル」をご利用ください。



フリーダイヤル

0120-38-8180

(サービスは ハイパーマン)